



Notice d'installation et d'utilisation

- △ Merci de lire attentivement ce manuel avant d'installer et d'utiliser le produit.
- △ Ce manuel est à conserver auprès du produit durant toute la durée de son utilisation.
- △ Les schémas et illustrations sont donnés à titre indicatif et ne sont pas contractuels.

© COPYRIGHT 2025 - Tous droits réservés

Reproduction partielle ou totale formellement interdite sans autorisation.

Cette notice comprend 40 pages.

Table des matières

1) Contenu de l’emballage.....	5
2) Description des éléments.....	7
3) Avertissements et conseils pour l’installation.....	8
4) Appairage moniteur intérieur et platine extérieure.....	9
5) Fixation et montage de la platine de rue extérieure.....	10
6) Moniteur Intérieur.....	11
1. Répondre à un appel.....	11
2. Écran d’accueil.....	12
3. Connexion Wi-Fi / QR Code pour association à l’appli TUYA.....	13
a) Connexion à la Box Wi-Fi du logement.....	13
b) Association à l’application Tuya.....	14
c) Fonctions du kit par l’application Tuya Smart.....	15
d) Menu "Paramètres" de l’installation Tuya Smart.....	16
e) Partage du kit pour l’utiliser avec plusieurs smartphones.....	17
f) Paramétrage des notifications pour utiliser l’application Tuya Smart.....	18
g) Répondre à un appel en acceptant une notification.....	19
4. Surveillance par le moniteur.....	20
5. Menu "Photos/Vidéos".....	21
6. Infos / Réglages Utilisateur.....	22
a) Afficher les infos du moniteur intérieur et formatage de la carte MicroSD.....	22
b) Réglage heure et date.....	23
c) Réglages Utilisateur.....	24
7. Paramètres "Installateur".....	25
a) Paramètres"Installateur".....	25
b) Paramètres de la Platine de rue.....	27
c) Changer le Mot De Passe "Installateur".....	28
7) Platine de Rue Extérieure.....	29
1. Paramétrages des codes, des badges et des fonctions.....	29
a) Réglages des Codes et des Durées de déverrouillage par défaut.....	29
b) Entrer en mode Programmation.....	29

c) Remplacer le Code Maître par un nouveau Code Maître de 4 à 6 chiffres.....	30
d) Durée de commande pour le RELAIS 1 de 001s à 150s (soit 2mn30s).....	30
e) Durée de commande pour le RELAIS 2 de 001s à 150s (soit 2mn30s).....	30
f) Remplacer le Code d'Accès Principal de 4 à 6 chiffres pour le RELAIS 1.....	30
g) Remplacer le Code d'Accès Principal de 4 à 6 chiffres pour le RELAIS 2.....	30
h) Enregistrer un nouveau Code Utilisateur de 4 à 6 chiffres pour le RELAIS 1.....	31
i) Enregistrer un nouveau Code Utilisateur de 4 à 6 chiffres pour le RELAIS 2.....	31
j) Volume de la mélodie de la Platine pendant l'envoi d'un appel de 01 à 08.....	31
k) Messages vocaux de la Platine : envoi d'appel et la commande des Relais.....	31
l) Activer / Désactiver les 2 Codes d'Accès Principal pour les Relais 1 et 2.....	32
m) Appel + Blocage 2mn (+Alarme) si saisie de 10 codes d'accès faux à la suite	32
n) Remplacer les 2 Badges Maîtres JAUNE et ROUGE.....	32
o) Ajouter un Badge BLEU ou plusieurs pour commander le Relais 1 seulement...	32
p) Supprimer un Badge BLEU ou plusieurs.....	32
q) Paramétrer le Code Associé à un Badge BLEU par un nouveau code à 4 chiffres	33
r) Mode d'utilisation du Code Associé à un Badge désactivée, autonome ou combi-	33
née pour commander le Relais 1 seulement.....	33
s) Effacer un Code Utilisateur programmé pour le RELAIS 1.....	33
t) Effacer un Code Utilisateur programmé pour le RELAIS 2.....	33
u) Effacer TOUS LES Codes Utilisateurs programmés pour les RELAIS 1 et 2.....	33
v) RESET de la Platine de rue.....	34
2. Mise à jour du firmware de la platine de rue.....	34
8) Câblage de la platine de rue.....	35
1. Câblage pour alimentation d'une gâche électrique.....	35
2. Câblage pour commande d'ouverture de portail.....	36
3. Câblage pour alimentation d'une gâche électrique et d'un portail.....	37
4. Câblage pour l'ouverture piéton et totale d'un portail.....	38
9) Spécifications techniques.....	40
1. Moniteur intérieur SG7WSF-2.....	40
2. Platine de rue extérieure SG600BC-2.....	40
3. Communications Platine de rue extérieure ↔ Moniteur intérieur.....	40

1) Contenu de l'emballage

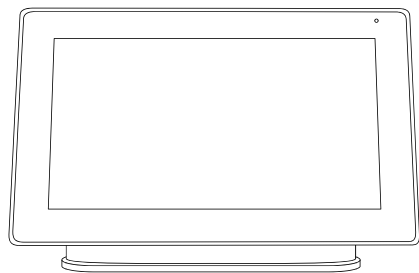

Moniteur intérieur
SG7WSF-2

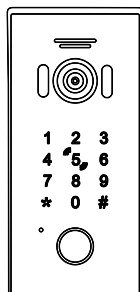

Platine de rue
avec casquette
SG600BC-2

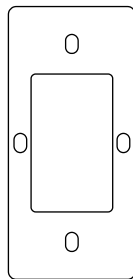

Joint mousse pour
la platine de rue

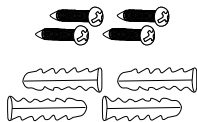

Chevilles et vis
pour fixation

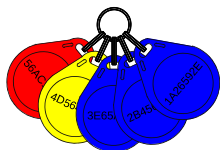

5 badges : 2 Maîtres
+ 3 Utilisateurs

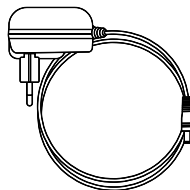

Alimentation
Moniteur

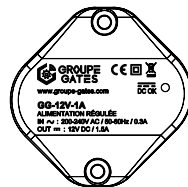

Alimentation
Platine
GG-12V-1A



Carte SD
8GO



Relais
DS-ERL



2 x Antennes
orientables
+ 2 manchons

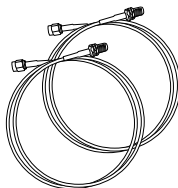

2 x Câbles d'antenne et supports

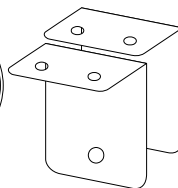

Notice

2) Description des éléments

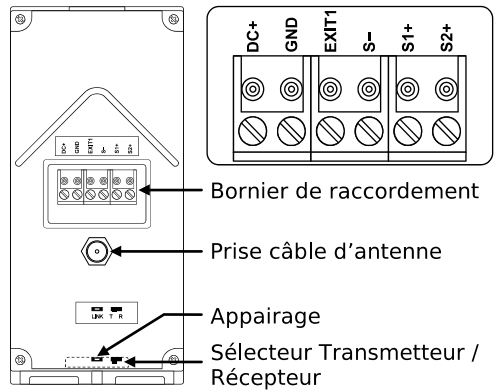
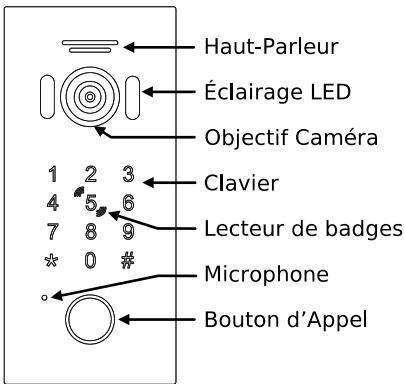
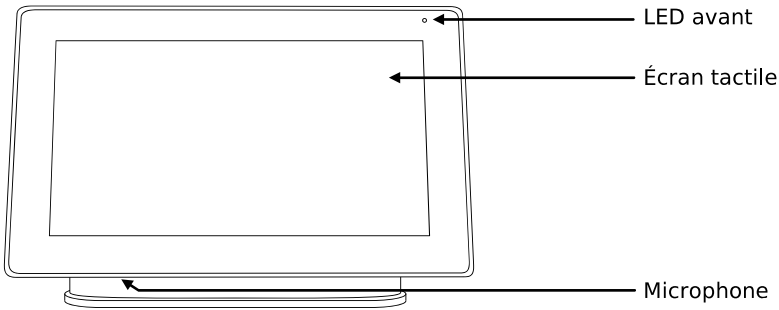
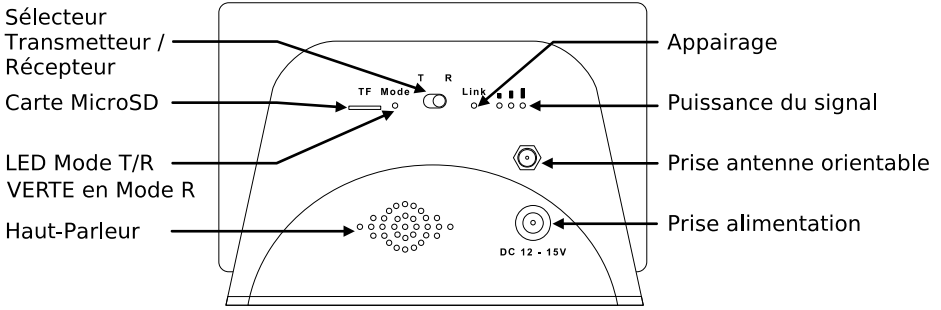

3) Avertissements et conseils pour l'installation

Vous venez de vous équiper avec un système de vidéophonie sans fil STARGATES et nous vous en remercions ! Afin de profiter de votre matériel pleinement et en toute sécurité, merci de bien lire les avertissements et conseils suivants :

- Avant l'installation, vous devez vous assurer du bon état du matériel et l'installation des matériels doit se faire selon le respect des normes en vigueur au jour de la pose.
- Pour bénéficier des fonctions connectées, le moniteur intérieur doit être installé dans une zone couverte par le réseau WiFi en 2,4GHz du résident avec un débit en téléversement (UPLOAD) d'au moins 2mb/s et un débit en téléchargement (DOWNLOAD) d'au moins 1mb/s aussi.
- Les pièces d'emballage doivent être mises hors de portée des jeunes enfants car elles présentent un danger d'étouffement.
- Les appareils alimentés par le réseau électrique doivent être protégés par un disjoncteur magnéto-thermique dont le calibre est adapté.
- Ne jamais ouvrir les produits sauf injonction expresse, ne pas couvrir les produits, ne pas humidifier les produits par aspersion.
- Ne pas modifier les raccordements internes des produits, les connecteurs sertis et les câbles de connexion d'origine.
- Mettre les appareils hors tension avant toute intervention de câblage, raccordement, nettoyage et entretien courant.
- Respecter les avertissements figurant sur les produits, notamment les symboles de danger d'origine électrique.
- Pour toute réparation, adressez vous exclusivement au réseau agréé de la marque.
- La non-observation des avertissements ci-dessus peut compromettre la sécurité des biens et des personnes.

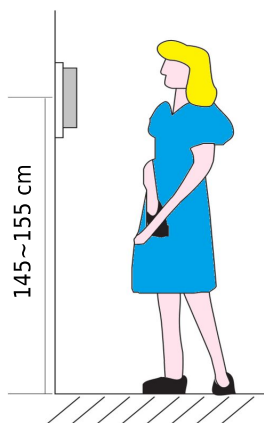

La hauteur d'installation suggérée pour la platine, quand cela est possible, est d'environ 145 cm à 155 cm depuis le sol pour un confort normal en position debout.

Si le logement doit être accessible à une personne à mobilité réduite, les touches en façade de la platine de rue doivent être comprise entre 90cm et 130cm du sol fini, en étant installées à au moins 40cm d'un angle rentrant

(Arrêté du 1er août 2006 fixant les dispositions pour l'application des articles R. 111-18 à R. 111-18-7 du code de la construction et de l'habitation).

4) Appairage moniteur intérieur et platine extérieure

Le moniteur intérieur et la platine de rue sont livrés déjà appairés dans le kit.

Si besoin, voici la procédure d'appairage ci-dessous.

Derrière le moniteur intérieur, mettre le sélecteur Transmetteur / Récepteur poussé vers la droite sur R (Récepteur) :

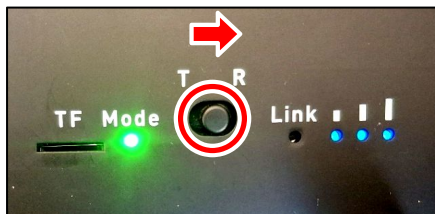

Sur la platine de rue extérieure, mettre le sélecteur Transmetteur / Récepteur vers la gauche sur T (Transmetteur), le sélecteur est accessible par le dessous de la platine :



Alimenter le moniteur intérieur et la station extérieure, puis maintenez appuyé le bouton en creux LINK derrière le moniteur intérieur et appuyez **en même temps** sur le petit bouton LINK d'appairage de la station extérieure, accessible par le dessous de la platine :

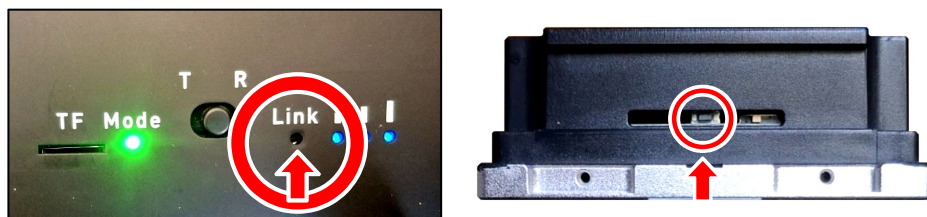

Relâchez les boutons lorsque la LED Mode derrière le moniteur clignote rapidement pour terminer l'appairage.

5) Fixation et montage de la platine de rue extérieure

La plaque de mousse découpée doit être posée entre le support et la casquette en Zamak. Bien fixer la casquette sur le support avec les vis fournies ou d'autres fixations adaptées au support.

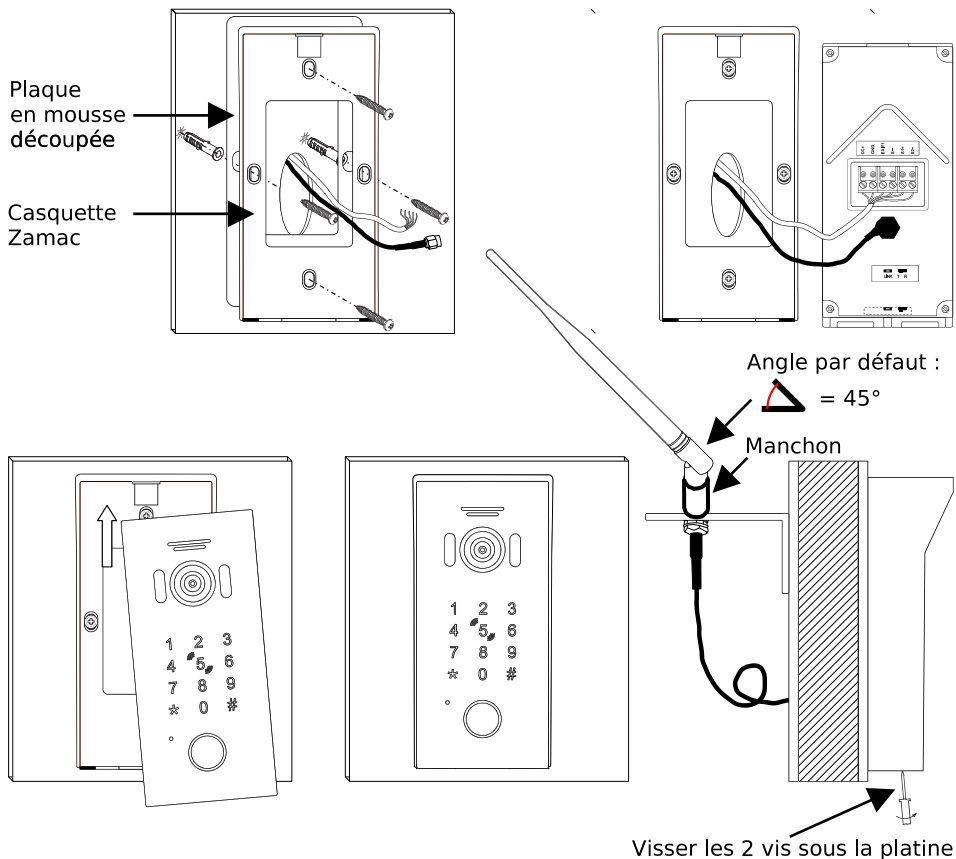

Quand la casquette est fixée et les fils raccordés sur le bornier, insérer la platine en la plaquant bien au fond de la casquette du bas vers le haut.

Serrez les 2 vis d'assemblages pour fixer la platine sur la casquette.

L'antenne doit d'abord être inclinée de **45° par défaut**, en pointant dans la direction du moniteur intérieur.

Modifiez au besoin l'inclinaison à la mise en service pour améliorer la connexion...

6) Moniteur Intérieur

L'antenne du moniteur intérieur doit être inclinée de **45° par défaut**, en pointant dans la direction de la platine de rue extérieure.

Modifiez au besoin l'inclinaison à la mise en service pour améliorer la connexion...

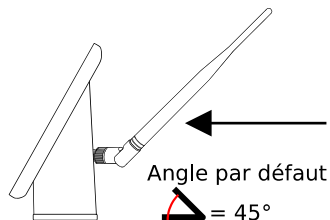

1. Répondre à un appel



Icônes des Raccourcis en BAS et à DROITE

	Touchez l'icône pour engager la conversation avec le visiteur
	Commande le Relais 1 (Accès 1) / Commande le Relais 2 (Accès 2)
	Pour augmenter/baisser le volume en conversation
	Pour RACCROCHER et couper la conversation
	Prend à chaque appui une photo enregistrée dans la carte SD
	Prend une vidéo enregistrée dans la carte SD
	Affiche les réglages de l'image :
	= Lumière
	= Contraste
	= Couleur

2. Écran d'accueil

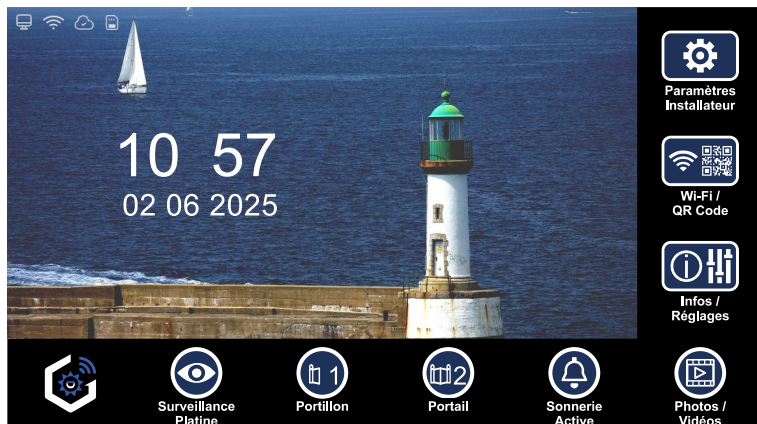

Icônes d'information des États en HAUT à GAUCHE

 État WiFi OK / Pas OK	 Serveur Tuya OK / Pas OK	 Carte SD OK / Pas OK
---------------------------	------------------------------	--------------------------

Touchez les icônes des Raccourcis pour accéder aux fonctions

	Affiche un QR Code pour accéder par smartphone à la page de téléchargement des notices complètes et simplifiées mises à jour.
	Démarre la surveillance de la vidéo en direct de la platine de rue
	Commande le Relais 1 (Accès 1) / Commande le Relais 2 (Accès 2)
	Sonnerie Activée Pas de sonnerie !
	Afficher les Photos/Vidéos enregistrées dans la carte SD Au moins 1 message vidéo non consulté
	Paramètres Installateur (protégé par Mot De Passe)
	Connexion Wi-Fi / QR Code pour association à l'appli TUYA
	Infos / Réglages Utilisateur

3. Connexion Wi-Fi / QR Code pour association à l'appli TUYA

a) Connexion à la Box Wi-Fi du logement

Touchez  sur l'écran d'accueil. (Icône  en haut à droite pour revenir à l'accueil)



Touchez le réseau auquel vous voulez vous connecter, un clavier apparaît. **Si beaucoup de réseaux Wi-Fi**, baissez la barre blanche à droite pour les faire défiler.





Entrez le mot de passe ( = chiffres et symboles,  = majuscules),

et validez par . À droite on voit "**Connecté**" si le mot de passe est correct :



b) Association à l'application Tuya

Touchez  sur l'écran d'accueil puis à gauche .

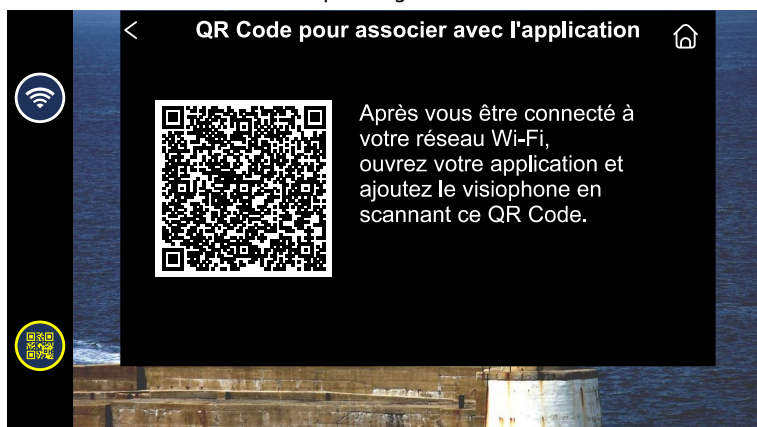

- Téléchargez l'application "Tuya Smart"  sur le smartphone :



- Ouvrez l'appli, créez un compte ou connectez-vous à votre compte Tuya existant.
- **Vérifiez d'abord que le moniteur est bien connecté au WiFi.**

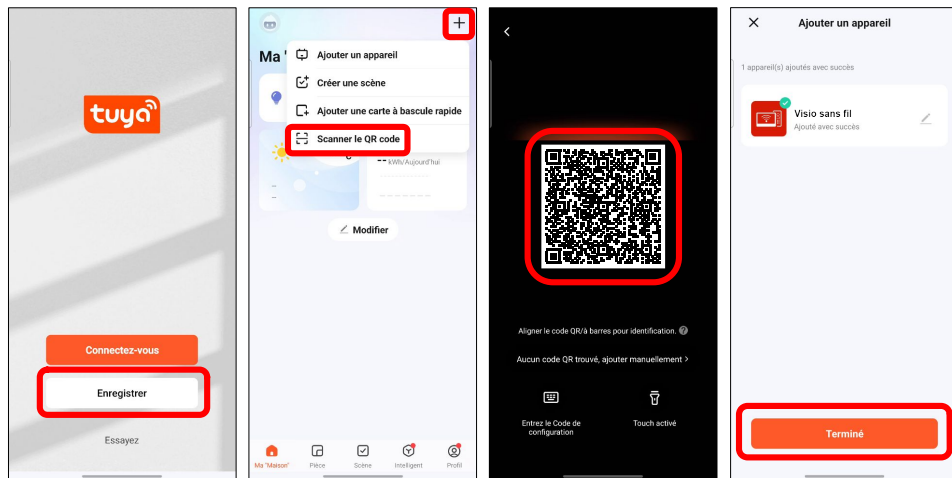

Touchez "**Enregistrer**", créez un compte avec votre email + un mot de passe de votre choix, touchez le "+" en haut à droite puis "**Scanner le QR code**", visez alors le QR code affiché à l'écran du moniteur, le kit "**Visio sans fil**" s'ajoute. Touchez "**Terminé**".
 (Les interfaces de Tuya Smart peuvent différer, suivez alors les étapes nécessaires...)

c) Fonctions du kit par l'application Tuya Smart

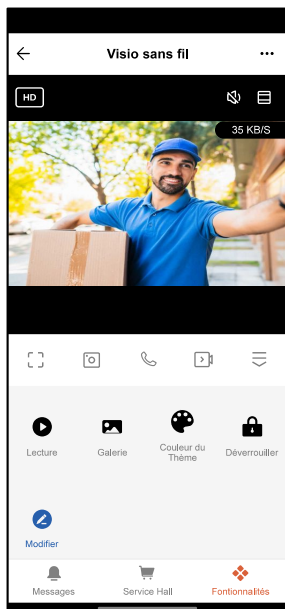

	Retour arrière...		Afficher / Cacher les fonctions
	Accès au Menu "Paramètres"		Lire les vidéos de la carte SD
	Qualité HD/SD au choix		Photos / vidéos prises de l'appli
	Marche / Arrêt du haut-parleur		Couleur Thème Clair / Sombre
	Zoom de l'image		Déverrouiller Commande 1/2
	Image en plein écran		Gestion des boutons
	Prendre une photo par l'appli		Affiche la liste des alertes
	Marche/Arrêt du microphone		Fonctions avancées d'IA
	Prendre une vidéo par l'appli		Affichage des fonctions

d) Menu "Paramètres" de l'installation Tuya Smart

(Les menus peuvent différer, selon les smartphones et les mises à jour ultérieures...)

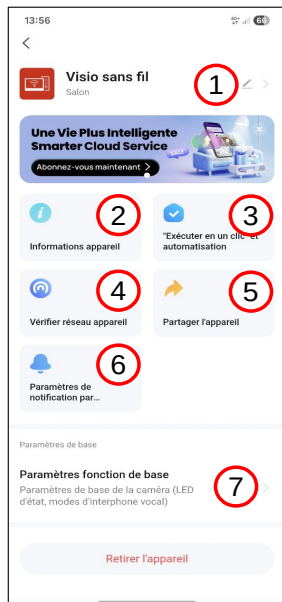

1	Touchez pour renommer le kit.
2	Informations du moniteur : ID virtuelle / IP / Fuseau horaire / Force de la réception du signal Wi-Fi.
3	Scénarios liés au kit.
4	Vérification de la connexion réseau : le smartphone et le moniteur doivent être sur le même WI-Fi.
5	Partage de l'appareil : voir paragraphe suivant...
6	Paramétrage des notifications. Certaines peuvent nécessiter un abonnement payant.
7	Choix du mode audio : birectionnel par défaut.

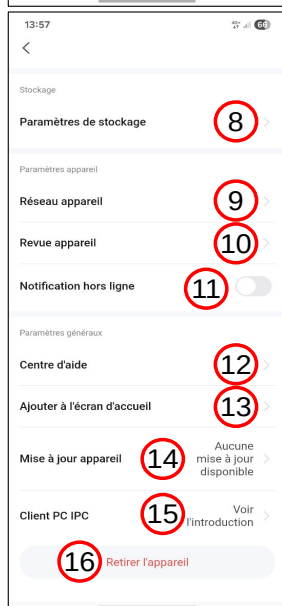

8	Capacité utilisée de la carte SD dans le moniteur et possibilité de formater cette carte depuis l'appli.
9	Puissance de la connexion réseau
10	Envoi d'un avis sur la satisfaction à utiliser le kit avec l'application Tuya Smart.
11	Possibilité d'envoyer une notification si l'appareil reste hors ligne du Wi-Fi plus de 30 minutes.
12	FAQ sur l'utilisation des produits grâce à Tuya Smart.
13	Pour ajouter un raccourci à l'écran d'accueil.
14	Mise à jour en ligne du firmware du moniteur.
15	Présentation et URL de la solution IPC.
16	Pour enlever le kit de votre compte Tuya et rendre son association possible à un autre compte, touchez "Retirer l'appareil" puis "Déconnecter l'appareil"

e) Partage du kit pour l'utiliser avec plusieurs smartphones

Jusqu'à 10 utilisateurs mobiles peuvent utiliser un kit. Deux solutions de partage existent :

- Solution 1 : Désactiver la fonction de déverrouillage pour les utilisateurs esclaves.
- Solution 2 : Activer la fonction de déverrouillage pour tous les utilisateurs d'une famille.

Solution 1 : Seul l'utilisateur principal peut utiliser la fonction de déverrouillage.

L'utilisateur esclave ne peut pas utiliser de déverrouillage, seulement voir et converser.

L'appareil est partagé par l'envoi d'un message (SMS, WhatsApp, email...)

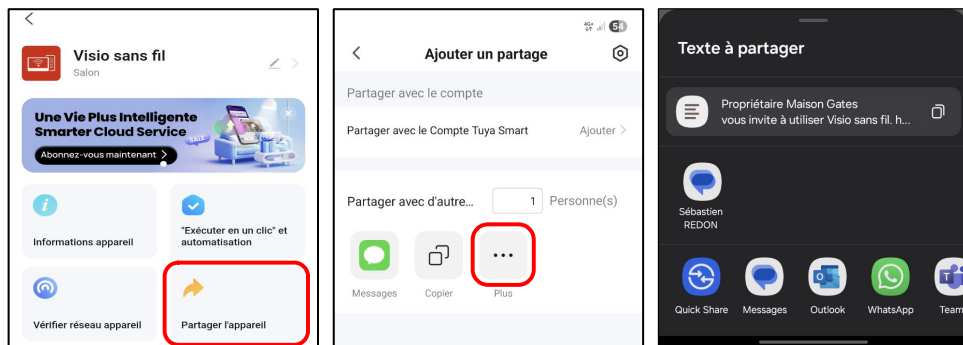

Touchez "**Partager l'appareil**" > puis "**Plus**" > et le mode d'envoi que vous souhaitez...

Solution 2 : Tous les utilisateurs peuvent utiliser les fonctions de déverrouillage.

L'utilisateur esclave peut voir, converser et utiliser les fonctions de déverrouillage.

L'appareil est partagé par l'envoi d'un message (SMS, WhatsApp, email...) ou d'une notification directement sur le compte Tuya Smart du nouveau membre (à privilégier).

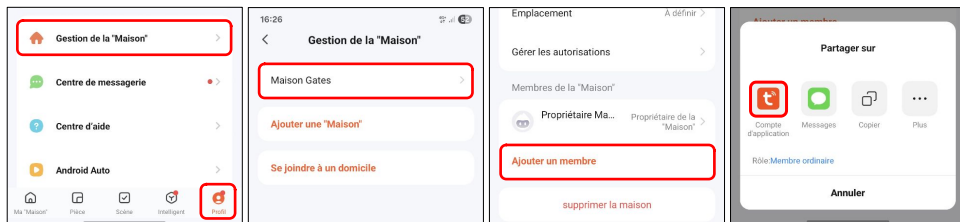

Touchez "**Profil**" en bas à droite > puis "**Gestion de la Maison**" > ensuite le nom de votre "Maison" > puis "**Ajouter un membre**".

Sélectionnez le mode d'invitation : il est recommandé d'utiliser le compte de l'application Tuya Smart du nouveau membre (s'il n'en a pas encore, il doit d'abord créer son propre compte avant que vous commenciez le partage).

Saisissez le "**Nom**" et la "**Région**" (le pays). Saisissez le "**Compte**". Vous pouvez définir le rôle familial du compte. Cliquez enfin sur "**Enregistrer**" en haut à droite.

f) Paramétrage des notifications pour utiliser l'application Tuya Smart

L'utilisateur de Tuya est averti des appels grâce à des notifications.

Si ces notifications ne sont pas reçues, ne s'affichent pas ou ne s'entendent pas, l'utilisateur ne sera pas averti. **Il faut absolument que ces notifications soient activées !**

Exemple d'une configuration Android d'un Samsung :

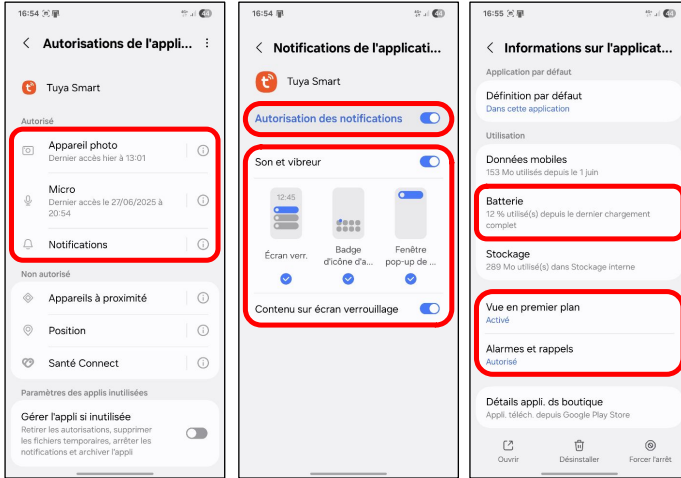

Autoriser : Appareil photo, Micro, Notifications et parfois Téléphone...

Son et Vibreur sur ON
Afficher les notifications sur **écran de verrouillage**

Afficher le contenu sur écran de verrouillage

La **Batterie** ne doit pas être surveillée/ restreinte

Vue en **premier plan** ou **juxtaposition** activée

Alarmes et rappels doivent être autorisés

...et autres selon les marques, générations, et versions d'Android...



Certains réglages sont parfois nécessaires, comme **activer** les **Alertes en plein écran** : Paramètres> Applications> Accès spécial (3 points en haut à droite)> Alertes en plein écran

Exemple de configuration iOS d'un Apple :

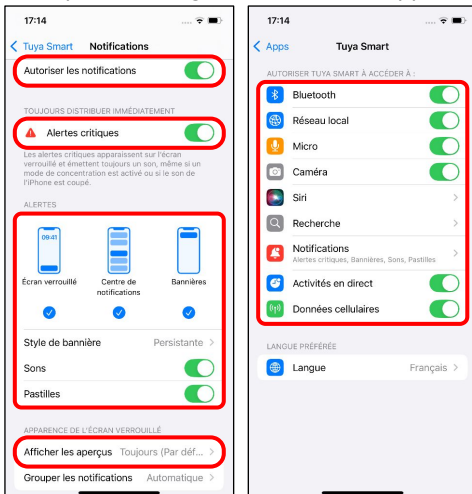

Autoriser les Notifications et Alertes critiques

Alertes sur **Écran verrouillé**

Bonnières activées, **Persistantes**

Activer les sons

Afficher les aperçus **Toujours**

Autoriser : Réseau local, Micro, Caméra, Données cellulaires...

...et autres selon les générations des téléphones et versions d'iOS...

g) Répondre à un appel en acceptant une notification

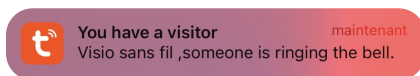
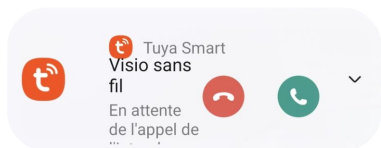

Si une notification apparaît à l'écran, touchez :

- La notification pour voir la vidéo en direct et décider si vous voulez répondre ou non,

-  pour afficher la video en direct et répondre directement au visiteur,

-  pour arrêter de suite la notification et ne pas répondre au visiteur.

Quand la vidéo en direct apparaît en plein écran :

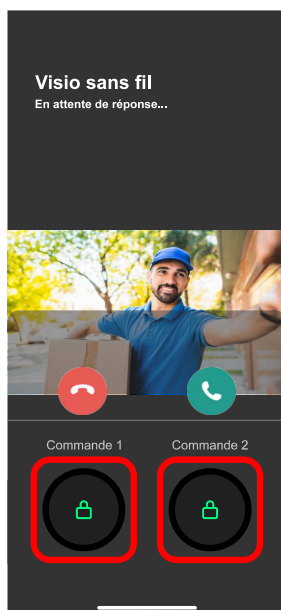
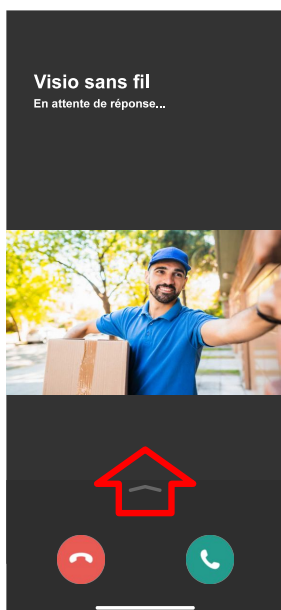

Vous pouvez toujours répondre par , couper la video par  ou faire glisser vers

le haut pour donner un ordre à une Commande 1 ou 2 directement par 





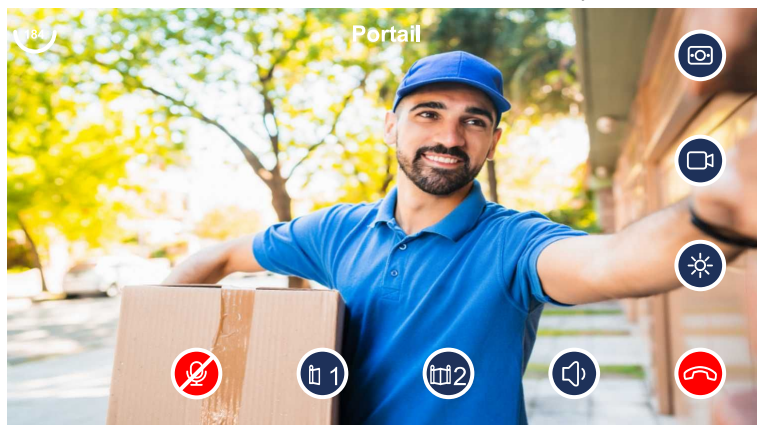





4. Surveillance par le moniteur

Touchez  sur l'écran d'accueil. (Icône  en bas à droite pour revenir à l'accueil)



Afin de pouvoir écouter ce qui se passe devant la platine de rue, sans que le visiteur entende ce qui se passe dans la maison, le microphone du moniteur est d'abord coupé.

Toucher l'icône  qui devient  pour pouvoir parler au visiteur.

Icônes des Raccourcis en BAS et à DROITE	
 → 	Au début de la surveillance, le microphone du moniteur est coupé. Touchez l'icône pour engager la conversation avec le visiteur.
 / 	Commande le Relais 1 (Accès 1) / Commande le Relais 2 (Accès 2)
	Pour augmenter/baisser le volume en conversation
	Pour RACCROCHER et couper la surveillance
	Prend à chaque appui une photo enregistrée dans la carte SD
	Démarre l'enregistrement d'une vidéo dans la carte SD. Rappuyer sur l'icône pour arrêter l'enregistrement.
 = Lumière	 = Contraste
	 = Couleur

5. Menu "Photos/Vidéos"

Touchez  ou  sur l'écran d'accueil. (Icône  pour revenir à l'accueil)

Il faut absolument avoir inséré une carte MicroSD compatible (type SD HC, capacité de 4GO à 32GO) pour pouvoir enregistrer des photos ou des vidéos.

Si c'est l'icône  affiché, **au moins 1 Message vidéo** n'a pas encore été consulté.

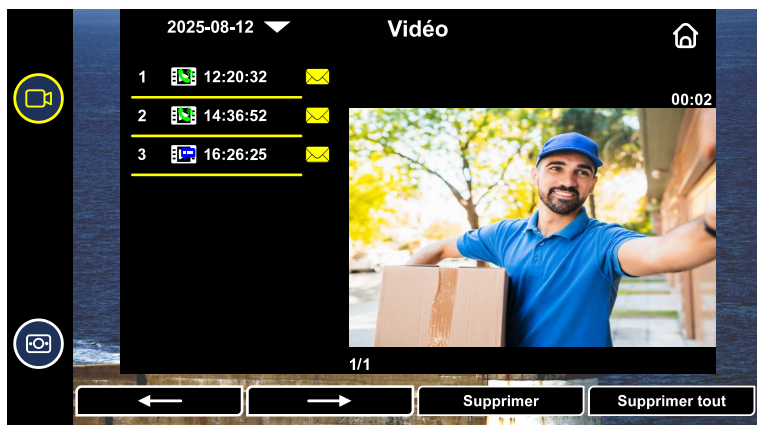

Touchez l'image de la Photo ou de la Vidéo affichée pour la voir en plein écran.

Pour revenir au menu précédent touchez .

 / 	,Affiche les Vidéos / Affiche les Photos
	Ouvre un calendrier pour choisir la date à contrôler.
2025-08-12 ▼	Celles avec 1 rond JAUNE  ont au moins 1 enregistrement.
 / 	Clip pris lors d'un d' appel / Message vidéo laissé par un visiteur
	Pour changer de page en avançant, s'il y a eu beaucoup d'enregistrements ce jour-là...
	Pour changer de page en reculant, s'il y a eu beaucoup d'enregistrements ce jour-là...
	Signale que la Vidéo ou la Photo n'a pas encore été consultée, vue
	Supprimer seulement la Photo ou la Vidéo sélectionnée.
	Tout supprimer !

6. Infos / Réglages Utilisateur

a) Afficher les infos du moniteur intérieur et formatage de la carte MicroSD



Touchez sur l'écran d'accueil. (Icône en haut à droite pour revenir à l'accueil)

Il affiche toutes les informations à transmettre au SAV si besoin d'une intervention sur votre matériel, ainsi que les données nécessaires pour paramétrer le réseau.

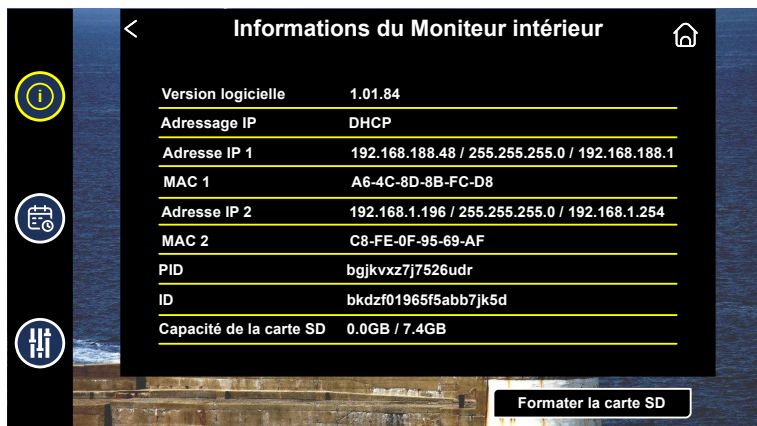

Il est conseillé de formater la carte SD après l'avoir insérée au dos du moniteur.

Êtes vous sûr de vouloir formater la carte SD : toutes les photos, vidéos et médias personnalisés seront EFFACÉS !

OUI, tout EFFACER

Annuler

Lorsqu'apparaît à l'écran , touchez à gauche

OUI, tout EFFACER

pour formater la carte SD.

À l'écran apparaît "**En cours de formatage**" puis "**Formatage réussi**".



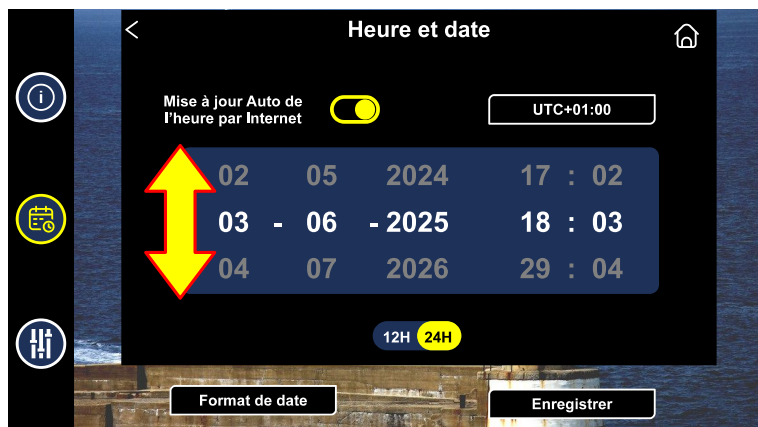

b) Réglage heure et date

Touchez  sur l'écran d'accueil puis  . (Icône  pour revenir à l'accueil)

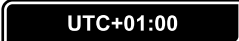

Faites glisser les chiffres vers le haut ou le bas pour régler le jour, le mois, l'année, l'heure et les minutes.

Sinon, activer la "**Mise à jour Auto de l'heure par Internet**", après s'être connecté au Wi-Fi pour avoir un réglage automatique.

<p>Mise à jour Auto de l'heure par Internet </p>	<p>Mettre le point à droite pour activer la mise à l'heure automatique de l'heure par Internet.</p>
<p></p>	<p>Choisir un affichage de l'heure sur 12H ou 24H.</p>
<p></p>	<p>Toucher pour afficher les fuseaux horaires. Celui pour la France métropolitaine est "UTC+01:00, Paris, ..."</p>
<p></p>	<p>Choix entre 3 formats : JOUR - MOIS - ANNÉE (celui usuel en France) MOIS - JOUR - ANNÉE ANNÉE - MOIS - JOUR</p>
<p></p>	<p>Toucher pour enregistrer les réglages.</p>

c) Réglages Utilisateur

Touchez  sur l'écran d'accueil puis  . (l'icône  pour revenir à l'accueil)

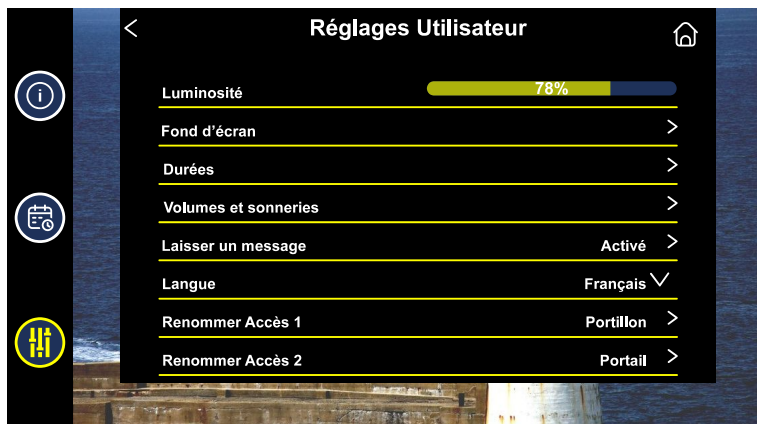

- **Luminosité** : variable de 0 à 100 %

- **Fond d'écran** : vous pouvez choisir l'un des 3 fonds d'écran par défaut ou votre propre fond d'écran. Copiez jusqu'à 6 images dans le répertoire **/Wallpaper** de la carte SD : vos images doivent être en **JPG** ou **JPEG**, de dimensions exactes de **1024 x 600** pixels et de taille de **99Ko MAX**. Une fois le fond d'écran sélectionné, touchez "**Choisir**".

- **Durées** : Sonnerie du moniteur de 10s à 300s (5mn), Conversation de 30s à 300s (5mn) et Enregistrement des appels entrants de 10s à 300s (5mn).

- **Volumes et sonneries** : Réglages de 0 à 100 % des volumes de la conversation, des BIP de l'écran tactile et de la sonnerie du moniteur.

- Choix de la sonnerie : vous pouvez choisir l'une des 9 sonneries par défaut ou votre propre sonnerie. Copiez jusqu'à 6 musiques dans le répertoire **/Ring** de la carte SD : vos musiques doivent être en **MP3**, **CBR**, **Mono**, **32kHz/16bit**, de **60s MAX**. Une fois la musique sélectionnée, touchez "**Choisir**".
- Mode nuit : pendant une plage horaire ("**Heure de début**" jusqu'à "**Heure de fin**"), vous pouvez choisir un volume de sonnerie du moniteur différent.

- **Laisser un message** : si "**Activé**", le visiteur peut laisser un message clip vidéo en cas de non réponse à son appel. Le message sera consultable par la fonction "**Photo/Video**".

- **Langue** : choix de la langue d'affichage des menus.

- **Renommer Accès 1** : saisir le nouveau nom sur le clavier et enregistrer par "**Entrée**".

- **Renommer Accès 2** : saisir le nouveau nom sur le clavier et enregistrer par "**Entrée**".

7. Paramètres "Installateur"

a) Paramètres "Installateur"

Touchez l'icône  de l'écran d'accueil. (Icône  pour revenir à l'accueil...) Entrer le MOT DE PASSE par défaut **6 6 6 6 6 6**.

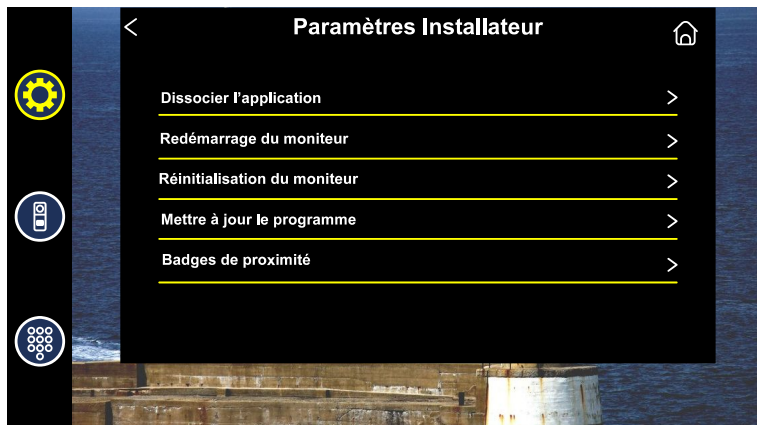

- **Dissocier l'application** : pour enlever le kit de votre compte Tuya Smart, pour pouvoir l'associer à un autre compte par exemple.

- **Redémarrage du moniteur** : redémarre le moniteur, comme si on débranchait puis re-branchait son alimentation électrique.

- **Réinitialisation du moniteur** : restaure le moniteur à ses valeurs d'usine par défaut. Le mot de passe Wi-Fi sera effacé, ainsi que les réglages personnalisés.

- **Mettre à jour le programme** : copier d'abord le fichier à la racine d'une carte SD de 4GO à 16GO formatée en FA32. Le nom du fichier est **image.dd**. Quand vous touchez "**Mettre à jour le programme**", une fenêtre apparaît : touchez "**Confirmer**" pour démarrer la mise à jour.

La mise à jour se charge dans le moniteur puis s'installe...



⚠ **ATTENTION** ⚠ : Attendre que le moniteur ait terminé de redémarrer ! Ne surtout pas couper l'alimentation de la platine de rue extérieure et du moniteur intérieur pendant toute la procédure de mise à jour ! Sinon, la platine de rue risque de ne pas redémarrer : il faudra faire appel au SAV.

- Badges de proximité



Le numéro RFID de chaque badge est gravé sur une face afin de les identifier.

Les badges **BLEUS**  programmés dans la platine de rue apparaissent listés à l'écran.

(Les badges Maître "Ajout" **JAUNE** , et "Effacement" **ROUGE**  ne sont pas gérables comme les badges bleus car ils ont des fonctions supplémentaires dédiées.)



- **Ajouter des badges** : touchez le cadre  : la platine de rue bippe. Passez les badges à ajouter les uns à la suite des autres à la platine de rue. Puis touchez de nouveau "**Ajouter des badges (+)**" quand tous les badges ont été ajoutés.



- **Supprimer des badges que vous tenez à la main** : touchez le cadre  la platine de rue bippe. Passez les badges à supprimer les uns à la suite des autres à la platine de rue. Puis touchez de nouveau "**Supprimer des badges (+)**" quand tous les badges ont été supprimés.

- **Supprimer un badge perdu** : touchez son numéro puis  et confirmez la suppression du badge.

- **Supprimer tous les badges** : touchez  puis confirmez la suppression de tous les badges.

b) Paramètres de la Platine de rue

Touchez  sur l'écran d'accueil puis . (Icône  pour revenir à l'accueil)

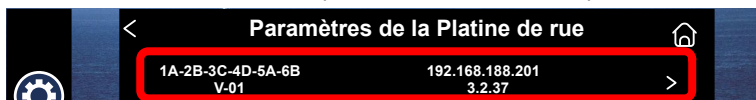

Touchez la première platine listée sur l'écran : la V-01. Un nouveau menu apparaît :

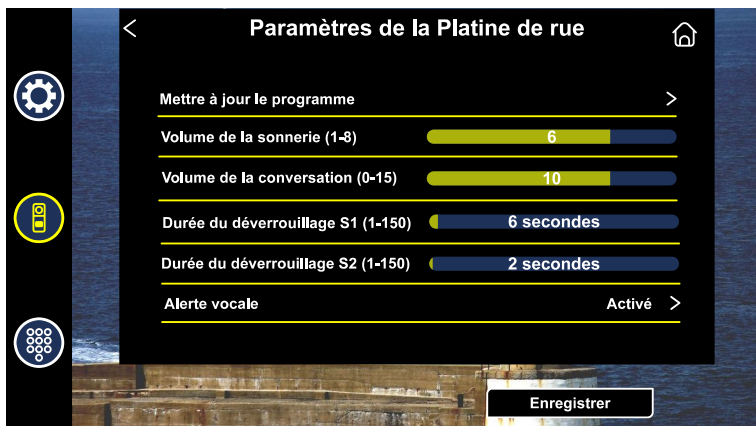

- **Mettre à jour le programme** : Vous pouvez mettre à jour le firmware de la platine de rue depuis le moniteur intérieur.

TOUTE FAUSSE MANIPULATION PEUT IMPOSER UNE ACTION EN S.A.V.

- Changez d'abord le nom du fichier de mise à jour du firmware en : **ota_8852vdoor.bin**
- Copiez le fichier à la racine d'une carte MicroSD de 4GO à 16GO formatée en FAT32.
- La platine de rue extérieure et le moniteur intérieur doivent être appairés avec succès.
- Mettez la carte dans le moniteur intérieur, touchez "**Mettre à jour le programme**" et touchez "**Confirmer**" sur la fenêtre qui apparaît.

L'envoi des données se fait du moniteur vers la platine de rue extérieure, la platine charge le firmware, l'installe et redémarre... Patientez jusqu'à la fin du redémarrage...

⚠ **ATTENTION** ⚠ : Ne surtout pas couper l'alimentation de la platine de rue extérieure et du moniteur intérieur pendant toute la procédure de mise à jour !

Sinon, la platine de rue risque de ne pas redémarrer : il faudra faire appel au SAV.



- **Volume de la sonnerie de la platine de rue** : volume de la mélodie réglable de 1 à 8
- **Volume de conversation** : réglable de 0 à 15
- **Durée de déverrouillage S1** (Relais 1) : de 1s à 150s
- **Durée de déverrouillage S2** (Relais 2) : de 1s à 150s
- **Alerte vocale** : Activation ou non des alertes de la synthèse vocale

c) Changer le Mot De Passe "Installateur"

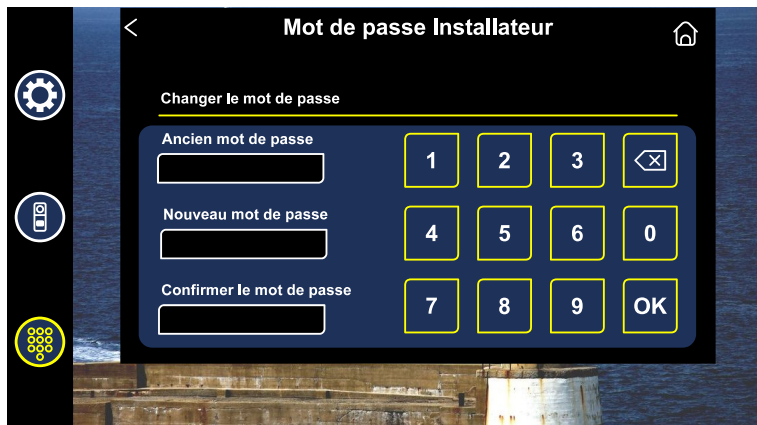
Touchez  sur l'écran d'accueil puis . (Icône  pour revenir à l'accueil)



Pour remplacer le Mot De Passe "**Installateur**", vous devez :

- D'abord ressaisir le mot de passe actuel dans 
- puis taper le nouveau mot de passe de 4 à 6 chiffres dans 
- et taper encore le nouveau mot de passe pour le confirmer dans 

7) Platine de Rue Extérieure

La platine de Rue comprend un lecteur de badges + un clavier codé + un visiophone.

Le kit est livré avec 5 badges déjà programmés, y compris les 2 Badges Maîtres :

3 utilisateurs **BLEUS** , 1 Maître "Ajout" **JAUNE** , 1 Maître "Effacement" **ROUGE** .

L'éclairage par LED est automatique selon la luminosité ambiante.

Selon les paramétrages, la commande des relais par la platine de rue peut se faire par :

- un code d'accès de 4 à 6 chiffres + la touche "#" pour **le Relais 1 et le Relais 2**
- un badge programmé dans la platine, (même Badge Maître) pour **le Relais 1 seulement**
- un badge programmé dans la platine + son Code Associé pour **le Relais 1 seulement**

On peut aussi commander les Relais 1 et 2 par le moniteur intérieur et l'appli Tuya Smart.

1. Paramétrages des codes, des badges et des fonctions

a) Réglages des Codes et des Durées de déverrouillage par défaut

Le Code Maître est *** 1 2 3 4 #**

Le Code d'Accès Principal pour le RELAIS 1 est **0 7 0 4 #**

Le Code d'Accès Principal pour le RELAIS 2 est **1 4 0 7 #**

Le Code Associé à chaque Badge BLEU est **0 0 0 0**

La Durée de commande pour le RELAIS 1 est de **0 0 1** seconde

La Durée de commande pour le RELAIS 2 est de **0 0 1** seconde



b) Entrer en mode Programmation

Appuyez sur : *** 1234 #** 

↑
Code Maître pour entrer } Si le Code Maître a été remplacé, **tapez le nouveau**
en mode Programmation } **Code Maître** à chaque fois à la place de 1234

 signifie que la platine émet **2xBip** () et que le BP d'appel clignote **lentement**.

La platine est alors en mode programmation : elle attend qu'on entre le numéro du paramètre à régler (**01#** pour changer le Code Maître, ou **03#** pour la Durée de déverrouillage RELAIS 1, ou encore **20#** pour le Code d'Accès Principal Relais 1, par exemple...)

 signifie que la platine émet **1xBip** () et que le BP d'appel clignote **vite** : elle attend qu'on entre une valeur sur 1 ou plusieurs chiffres, selon les paramètres à régler..

c) Remplacer le Code Maître par un nouveau Code Maître de 4 à 6 chiffres

* 1234 # [musique] 01 # [musique] nouveau code # [musique] répéter le nouveau code # [musique]

↑
Code Maître pour } Si le BP d'appel clignote déjà **lentement**, ne pas saisir le Code
mode Progr. } Maître, la platine est déjà en mode Programmation ! Tapez 01 etc.

△ **ATTENTION** △ : Conserver ce nouveau code ! Sans lui, pas d'accès aux réglages !
En cas de perte, il sera nécessaire de faire appel au SAV pour restaurer la platine de rue.

d) Durée de commande pour le RELAIS 1 de 001s à 150s (soit 2mn30s)

* 1234 # [musique] 03 # [musique] 1 # [musique] durée sur 3 chiffres de 001 à 150 # [musique]

↑
Code Maître pour } Si le BP d'appel clignote déjà **lentement**, ne pas saisir le Code
mode Progr. } Maître : la platine est déjà en mode Programmation ! Tapez 03 etc...

e) Durée de commande pour le RELAIS 2 de 001s à 150s (soit 2mn30s)

* 1234 # [musique] 03 # [musique] 2 # [musique] durée sur 3 chiffres de 001 à 150 # [musique]

↑
Code Maître pour } Si le BP d'appel clignote déjà **lentement**, ne pas saisir le Code
mode Progr. } Maître : la platine est déjà en mode Programmation ! Tapez 03 etc...

f) Remplacer le Code d'Accès Principal de 4 à 6 chiffres pour le RELAIS 1

* 1234 # [musique] 20 # [musique] nouveau code # [musique]

↑
Code Maître pour } Si le BP d'appel clignote déjà **lentement**, ne pas saisir le Code
mode Progr. } Maître : la platine est déjà en mode Programmation ! Tapez 20 etc...

g) Remplacer le Code d'Accès Principal de 4 à 6 chiffres pour le RELAIS 2

* 1234 # [musique] 60 # [musique] nouveau code # [musique]

↑
Code Maître pour } Si le BP d'appel clignote déjà **lentement**, ne pas saisir le Code
mode Progr. } Maître : la platine est déjà en mode Programmation ! Tapez 60 etc.

△ **ATTENTION** △ : Si vous enregistrez un **MÊME CODE D'ACCÈS PRINCIPAL** pour le
RELAIS 1 et le RELAIS 2, ce code ne fonctionnera que pour le RELAIS 1 qui est prioritaire !

h) Enregistrer un nouveau Code Utilisateur de 4 à 6 chiffres pour le RELAIS 1

Vous pouvez enregistrer 200 Codes Utilisateur pour le Relais 1 (mémoire n°001 à n°200).

* 1234 # [musique] 33 # [musique] 1 # [musique] n°mémoire 001 à 200 # [musique] nouveau code # [musique]

↑
Code Maître pour } Si le BP d'appel clignote déjà **lentement**, ne pas saisir le Code
mode Progr. } Maître : la platine est déjà en mode Programmation ! Tapez 33 etc.

Notez les codes enregistrés dans chaque mémoire, plus tard vous pourrez alors choisir quel code effacer ou le remplacer par un autre à la même place mémoire, si besoin...

i) Enregistrer un nouveau Code Utilisateur de 4 à 6 chiffres pour le RELAIS 2

Vous pouvez enregistrer 200 Codes Utilisateur pour le Relais 2 (mémoire n°001 à n°200).

* 1234 # [musique] 33 # [musique] 2 # [musique] n°mémoire 001 à 200 # [musique] nouveau code # [musique]

↑
Code Maître pour } Si le BP d'appel clignote déjà **lentement**, ne pas saisir le Code
mode Progr. } Maître : la platine est déjà en mode Programmation ! Tapez 33 etc.

Notez les codes enregistrés dans chaque mémoire, plus tard vous pourrez alors choisir quel code effacer ou le remplacer par un autre à la même place mémoire, si besoin...

⚠ **ATTENTION** ⚠ : Si vous enregistrez un **MÊME CODE UTILISATEUR** pour le RELAIS 1 et le RELAIS 2, ce code ne fonctionnera que pour le RELAIS 1 qui est prioritaire !

j) Volume de la mélodie de la Platine pendant l'envoi d'un appel de 01 à 08

* 1234 # [musique] 09 # [musique] niveau sonore de 01 à 08 # [musique]

↑
Code Maître pour } Si le BP d'appel clignote déjà **lentement**, ne pas saisir le Code
mode Progr. } Maître : la platine est déjà en mode Programmation ! Tapez 09 etc...

k) Messages vocaux de la Platine : envoi d'appel et la commande des Relais

* 1234 # [musique] 08 # [musique] activés 1 ou désactivés 0 # [musique]

↑
Code Maître pour } Si le BP d'appel clignote déjà **lentement**, ne pas saisir le Code
mode Progr. } Maître : la platine est déjà en mode Programmation ! Tapez 08 etc...



l) Activer / Désactiver les 2 Codes d'Accès Principal pour les Relais 1 et 2

* 1234 #  16 #  activer 1 ou désactiver 0 # 

↑
Code Maître pour } Si le BP d'appel clignote déjà **lentement**, ne pas saisir le Code mode Progr. } Maître : la platine est déjà en mode Programmation ! Tapez 16 etc...

△ **ATTENTION** △ : Si vous désactivez les 2 Codes d'Accès Principal pour le Relais 1 et pour le Relais 2, seuls les autres codes que vous aurez préalablement programmés fonctionneront (les Codes Utilisateurs + les Codes Associés à un badge).

m) Appel + Blocage 2mn (+Alarme) si saisie de 10 codes d'accès faux à la suite

* 1234 #  15 #  aucune action 0 ou blocage 1 ou alarme 2 # 



↑
Code Maître pour } Si le BP d'appel clignote déjà **lentement**, ne pas saisir le Code mode Progr. } Maître : la platine est déjà en mode Programmation ! Tapez 15 etc...

n) Remplacer les 2 Badges Maîtres JAUNE et ROUGE

* 1234 #  17 #  passer le  **JAUNE**  puis le  **ROUGE** 

↑
Code Maître pour } Si le BP d'appel clignote déjà **lentement**, ne pas saisir le Code mode Progr. } Maître : la platine est déjà en mode Programmation ! Tapez 17 etc.



o) Ajouter un Badge BLEU ou plusieurs pour commander le Relais 1 seulement

Passer le  **JAUNE** **3x** le BP d'appel clignote vite... Passer le  **BLEU** 





On peut ajouter plusieurs badges bleus à la suite. Attendre 10s pour un retour en veille...

Si la platine émet 4 Bips    , le badge a déjà été ajouté dans la platine de rue.





p) Supprimer un Badge BLEU ou plusieurs

Passer le  **ROUGE** **3x** le BP d'appel clignote vite... Passer le  **BLEU** 

On peut supprimer plusieurs badges bleus à la suite. Attendre 10s pour un retour en veille...

Si la platine émet 4 Bips    , le badge a déjà été supprimé ou n'a jamais été ajouté.

q) Paramétrer le Code Associé à un Badge BLEU par un nouveau code à 4 chiffres



*  **BLEU** code actuel #  nouveau code #  répéter le nouveau # 

↑

Par défaut 0000

Le Code Associé peut être utilisé seul pour commander le Relais 1 uniquement, ou être combiné avec le passage de son badge, voir le "Mode d'utilisation du Code Associé"

r) Mode d'utilisation du Code Associé à un Badge désactivée, autonome ou combinée pour commander le Relais 1 seulement





* 1234 #  14 #  désactivé 0 ou autonome 1 ou combiné 2 # 

↑

Code Maître pour } Si le BP d'appel clignote déjà **lentement**, ne pas saisir le Code
mode Progr. } Maître : la platine est déjà en mode Programmation ! Tapez 14 etc...

0 = Le Code Associé est désactivé 1 = Le Code Associé + # déverrouille le Relais 1
2 = Pour déverrouiller, il faut passer le badge **ET** saisir rapidement **SON** Code Associé + #.





s) Effacer un Code Utilisateur programmé pour le RELAIS 1

* 1234 #  34 #  1 #  n°mémoire 001 à 200 du code à effacer # 

↑

Code Maître pour } Si le BP d'appel clignote déjà **lentement**, ne pas saisir le Code
mode Progr. } Maître : la platine est déjà en mode Programmation ! Tapez 34 etc...



t) Effacer un Code Utilisateur programmé pour le RELAIS 2

* 1234 #  34 #  2 #  n°mémoire 001 à 200 du code à effacer # 

↑

Code Maître pour } Si le BP d'appel clignote déjà **lentement**, ne pas saisir le Code
mode Progr. } Maître : la platine est déjà en mode Programmation ! Tapez 34 etc.

u) Effacer TOUS LES Codes Utilisateurs programmés pour les RELAIS 1 et 2

* 1234 #  35 #  répéter le Code maître (1234 par défaut) # 

↑

Code Maître pour } Si le BP d'appel clignote déjà **lentement**, ne pas saisir le Code
mode Progr. } Maître : la platine est déjà en mode Programmation ! Tapez 35 etc...

v) RESET de la Platine de rue

* 1234 #  00 #  répéter le Code maître (1234 par défaut) # 

↑
Code Maître pour } Si le BP d'appel clignote déjà **lentement**, ne pas saisir le Code
mode Progr. } Maître : la platine est déjà en mode Programmation ! Tapez 00 etc...

La Platine de rue redémarre au bout de quelques instants.

Le RESET a restauré par défaut les valeurs des paramètres suivants :

Le Code d'Accès Principal pour le RELAIS 1 : **0 7 0 4 #**

Le Code d'Accès Principal pour le RELAIS 2 : **1 4 0 7 #**

Activer / Désactiver les 2 Codes d'Accès Principal pour les Relais 1 et 2 : **1** (activés)

La Durée de commande pour le RELAIS 1 : **0 0 1** seconde

La Durée de commande pour le RELAIS 2 : **0 0 1** seconde

Volume de la mélodie de la Platine pendant l'envoi d'un appel : **0 5**

Messages vocaux de la Platine d'envoi d'appel et commande des Relais : **1** (activés)

Appel + Blocage 2mn (+Alarme) si plus de 10 codes d'accès faux à la suite : **0** (pas d'action)

Mode d'utilisation du Code Associé à un Badge : **1** (autonome)

Le RESET n'a pas restauré les paramètres suivants :

Pas de restauration du Code Maître.

Pas de modification des badges enregistrés ni de leurs Codes Associés.

Pas de modification des Codes Utilisateur enregistrés pour les Relais 1 et Relais 2.

2. Mise à jour du firmware de la platine de rue

Vous pouvez mettre à jour le firmware de la platine de rue depuis le moniteur intérieur.

TOUTE FAUSSE MANIPULATION LORS DE CETTE PROCÉDURE PEUT

RENDRE LA PLATINE DE RUE INUTILISABLE ET IMPOSER UNE ACTION EN S.A.V.

- Changez d'abord le nom du fichier de mise à jour du firmware en : ota_8852vdoor.bin
- Copiez le fichier à la racine d'une carte MicroSD de 4GO à 16GO formatée en FAT32.
- La platine de rue extérieure et le moniteur intérieur doivent être appairés avec succès.
- Mettez la carte dans le moniteur intérieur, allez dans les "**Paramètres Installateur**", puis touchez à gauche au milieu l'icône "**Platine**", puis touchez la ligne de la platine à mettre à jour, puis "**Mettre à jour le programme**" sur la première ligne du menu, et enfin touchez "**Confirmer**" sur la fenêtre qui apparaît.

L'envoi des données se fait du moniteur vers la platine de rue extérieure, la platine charge le firmware, l'installe et redémarre... Patientez jusqu'à la fin du redémarrage...

⚠ **ATTENTION** ⚠ : Ne surtout pas couper l'alimentation de la platine de rue extérieure et du moniteur intérieur pendant toute la procédure de mise à jour !

Sinon, la platine de rue risque de ne pas redémarrer : il faudra faire appel au SAV.

8) Câblage de la platine de rue

1. Câblage pour alimentation d'une gâche électrique

La gâche électrique doit :

- Être à émission,
- Fonctionner en 12VDC
- Consommer au Maximum 500mA

Déverrouillage de la gâche =  Commande du Relais 1 (**Bornes S- et S1+**)

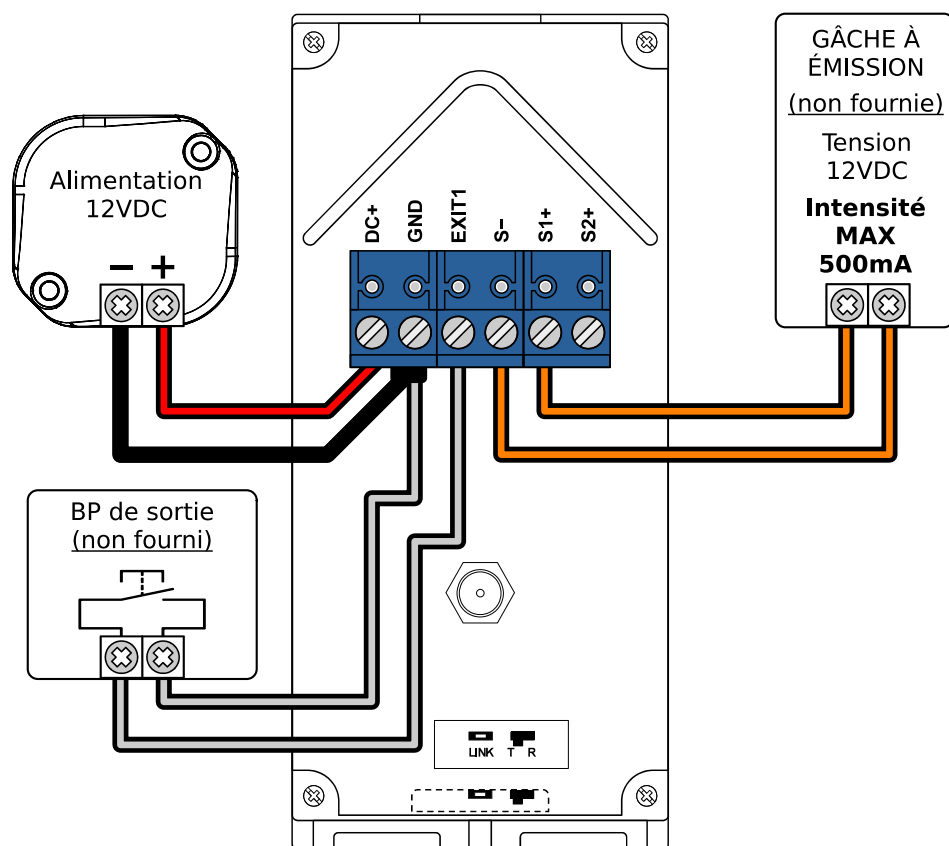

2. Câblage pour commande d'ouverture de portail

Ouverture du portail =  Commande du Relais 1 (**Bornes S- et S1+**)

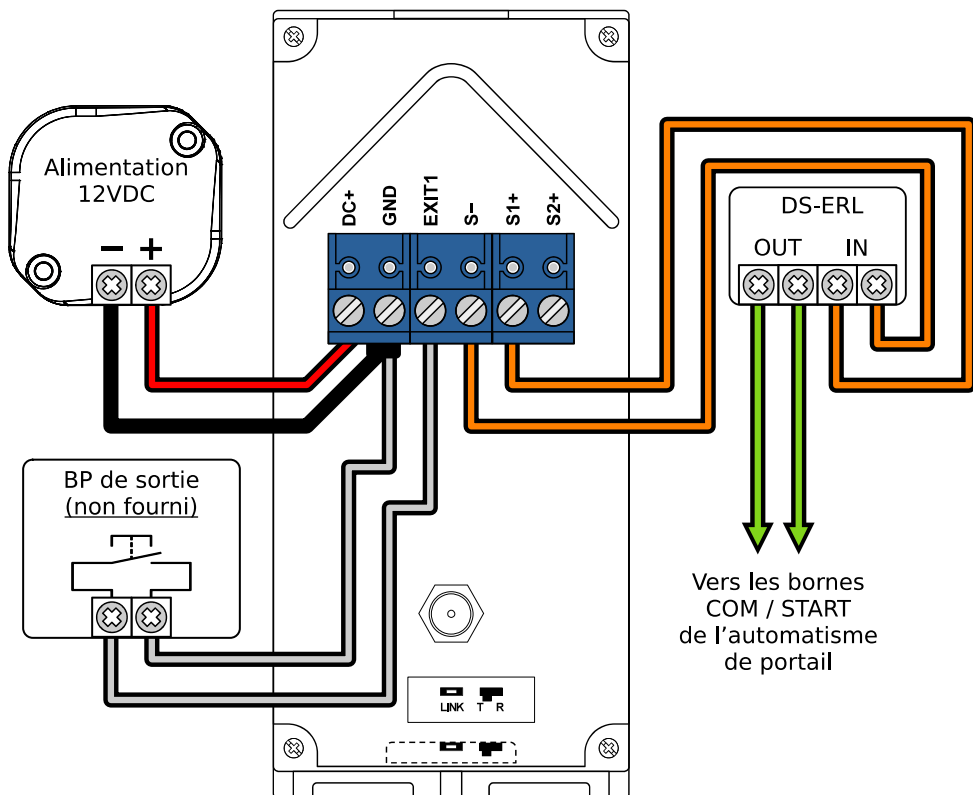

3. Câblage pour alimentation d'une gâche électrique et d'un portail

La gâche électrique doit :

- Être à émission,
- Fonctionner en 12VDC
- Consommer au Maximum 500mA

Déverrouillage de la gâche =  = Commande du Relais 1 (**Bornes S- et S1+**)

Ouverture du portail =  Commande du Relais 2 (**Bornes S- et S2+**)

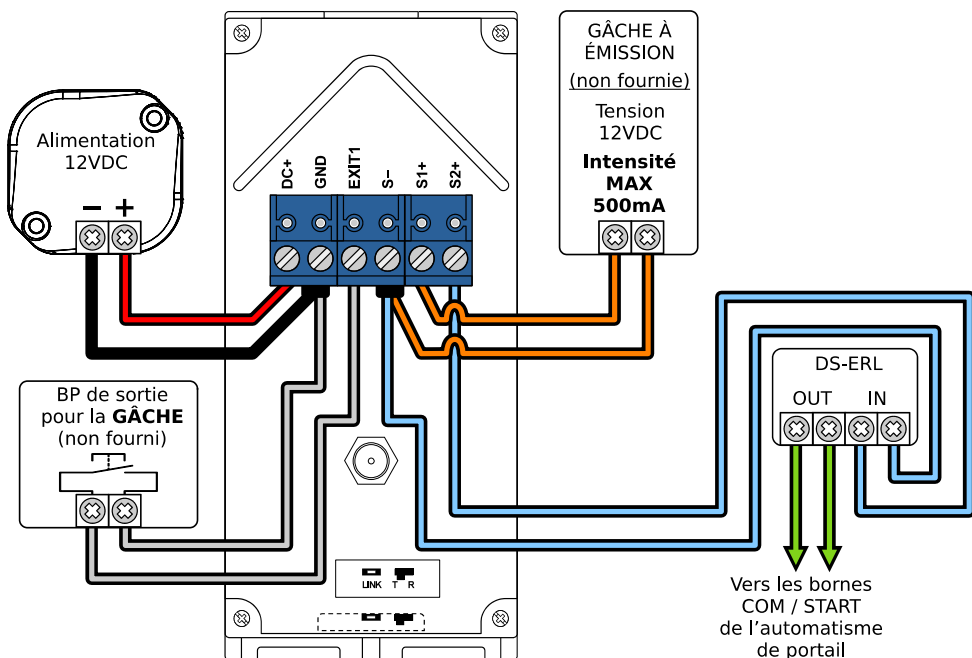

4. Câblage pour l'ouverture piéton et totale d'un portail

Ouverture PIÉTON du portail =  1 = Commande du Relais 1 (**Bornes S- et S1+**)

Ouverture TOTALE du portail =  2 = Commande du Relais 2 (**Bornes S- et S2+**)

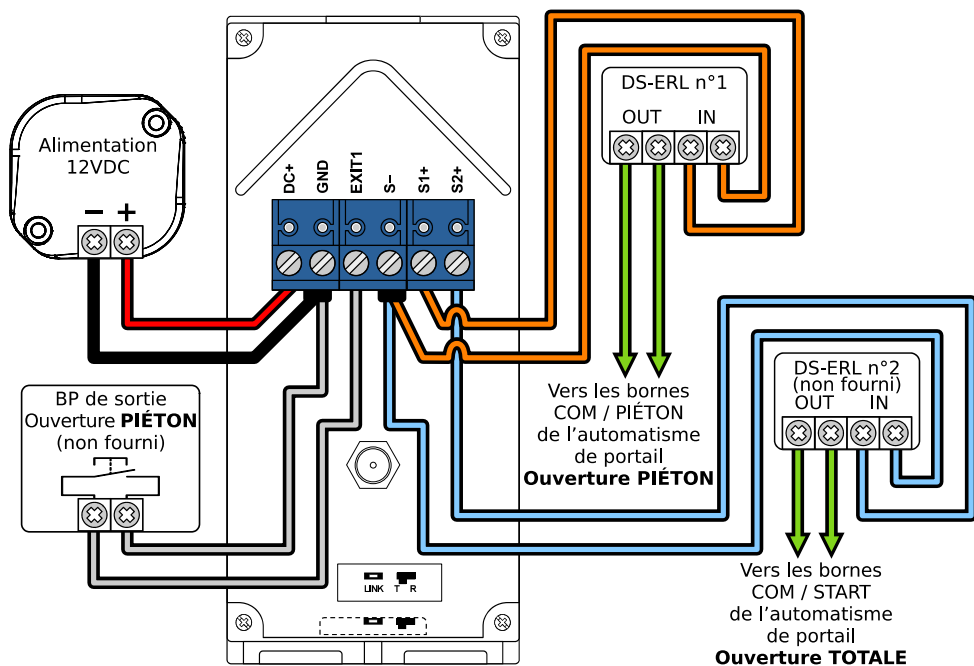

9) Spécifications techniques

1. Moniteur intérieur SG7WSF-2

Pose : sur table

Écran : 7 pouces / 18 cm

Résolution : 1024 x 600 pixels

Puissance acoustique de la sonnerie : ≥ 70 dB

Alimentation : de 12VDC à 15 VDC / 1A

Consommation maximale en veille / en fonctionnement : 250mA / 500mA

Température de travail : -20°C à +70°C

2. Platine de rue extérieure SG600BC-2

Nombre d'accès contrôlés : 2

Angle de vue : 120°

Résolution : 2 MP

Clavier codé tactile intégré

Lecteur de badges RFID 13,56Mhz intégré

Vision nocturne : lumière LED blanche

Alimentation : de 12VDC à 15 VDC / 1A

Consommation en veille : 150mA

Consommation en fonctionnement hors déverrouillage : 250mA

Tension d'alimentation de la gâche : 12 VDC

Intensité Maximale supportée pour alimentation de la gâche : 500mA

Température de travail : -20°C à +50°C

Humidité relative : ≤ 95 %

3. Communications Platine de rue extérieure \Leftrightarrow Moniteur intérieur

Fréquence de communication : 868MHz

Distance maxi entre le moniteur intérieur et la platine de rue :

- en audio et vidéo : 600m en champ libre



Scannez pour obtenir
nos notices techniques



STARGATES



**GROUPE
GATES**

7 avenue Lascos

13500 Martigues

Tél. : 04 42 87 17 30

Fax. : 04 84 25 22 39

contact@stargates.pro

www.stargates.pro